

5

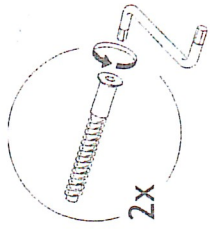

2x

6

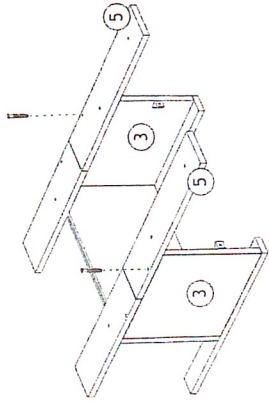
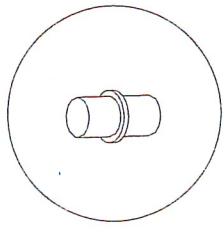
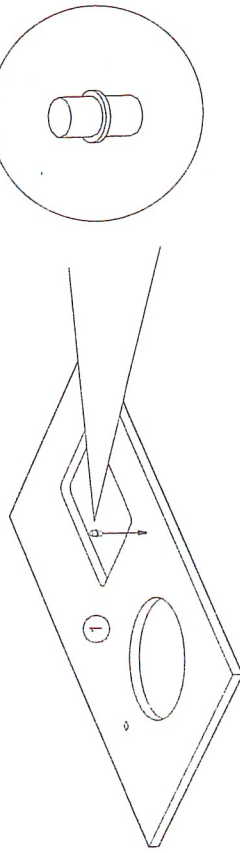

7

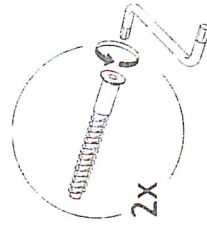
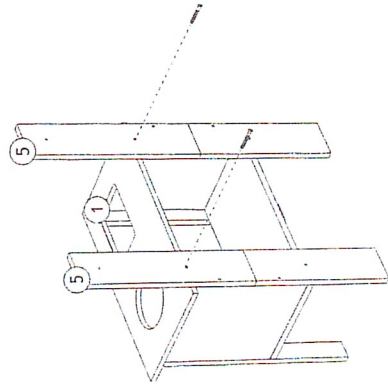

2x

16

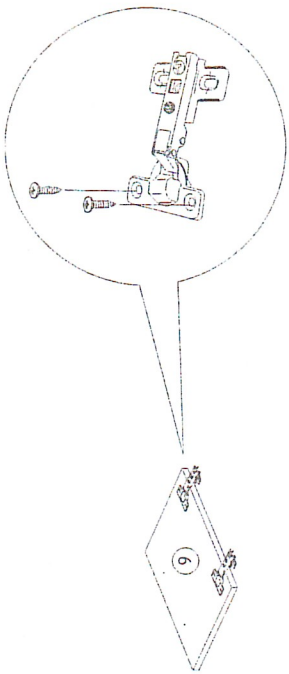

Отрегулируйте петли

17

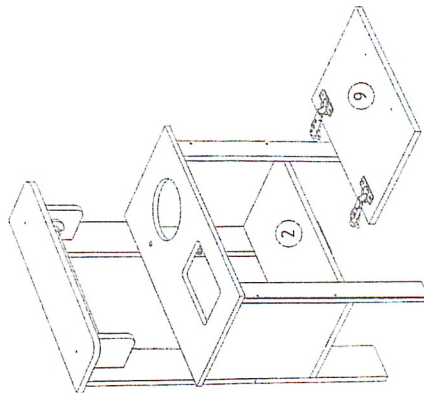

18

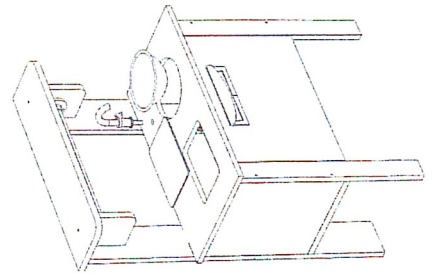

Вставьте кран и закрутите его снизу гайкой (гайка в комплекте)  
 Для жёсткой фиксации мойки и панели рекомендуется использовать жидкие гвозди или СИЛИКОН (в комплект не входят)